



Produktkatalog

Gültig ab 01. Januar 2023



Für Arbeitsplätze, die mitarbeiten.

Die Adapt Global Group wurde 1996 gegründet mit dem Ziel, Arbeitsplätze so zu gestalten, dass sich diese mit dem Nutzer entwickeln und sich ihm anpassen und nicht umgekehrt.

Optimal ausgestattete Arbeitsplätze sind ein elementarer Faktor für eine motivierte, leistungsfähige Belegschaft. Dies wiederum steigert die Gesundheit und das Wohlbefinden der Mitarbeiter sowie die Produktivität und Rentabilität des Unternehmens.

Das Markenversprechen der Adapt Global Group ist Grundlage aller unsere Produkte und Lösungen:

- flexible und anpassungsfähige Produkte an die Arbeitsanforderungen von heute, morgen und in Zukunft.
- Qualität, gutes Design und werthaltige Produkte ohne ergonomische Kompromisse.
- erstklassiger Service - weltweit.

Warum Adapt?



langlebige
Produkte



passgenaue
Anfertigung
und Sonder-
Lösungen



Kundenservice



Produkt-
kontinuität



lebenslange
Garantie



nachhaltige
Lösungen

adapt/ə'dapt/

Make (something) suitable for a new use or purpose; modify.



Inhalt

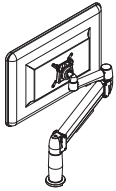
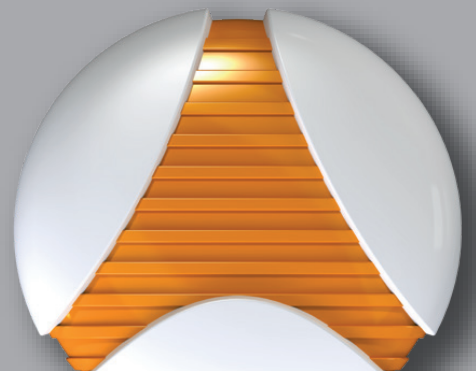

Monitorarme

4-25

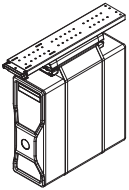

CPU-Halter

26-27



Kabelmanagement

28-29

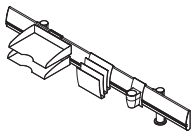

Schreibtischzubehör

30-36



LED-Beleuchtung

37-38



Monitorarme

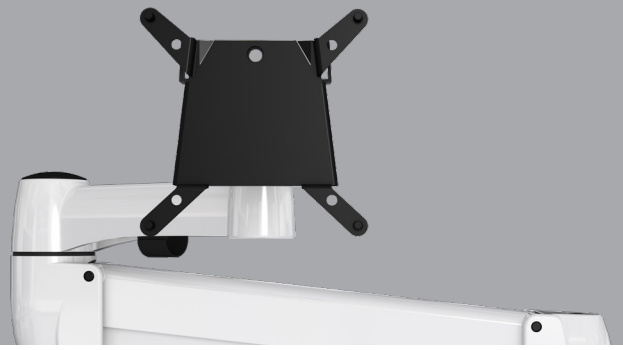

Durch ihre innovative, modulare Bauweise bieten ergonomische Monitorarme von Adapt die Flexibilität sich sowohl auf individuelle Anforderungen einzustellen als auch sich dem "Wachstum" oder technischen Wandel im Unternehmen anzupassen.



zukunfts-sichere
Produkte



Sonder-
lösungen



Kunden-
service



Produkt-
kontinuität



lebenslange
Garantie



nachhaltige
Lösungen



Adapt Global Group | www.adapt-global.com

Alle Preise verstehen sich netto, zzgl. gesetzl. MwSt. - Lieferung ab Werk

Einzel-Monitorarm

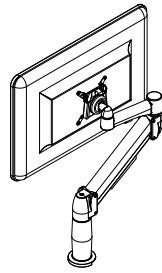

Standard SpaceArm

Farben:   
BLK PLT WHT

Artikelnummer	Beschreibung
SA01	Standard Einzel-SpaceArm, VESA-Platte, ohne Aufnahme u. Bef.
SA01AC	Standard Einzel-SpaceArm, VESA-Platte, auf-Tisch-Klemme
SA01BT	Standard Einzel-SpaceArm, VESA-Platte, Tischbohrung
SA01CC	Standard Einzel-SpaceArm, VESA-Platte, C-Klemme
SA01GM	Standard Einzel-SpaceArm, VESA-Platte, Tischbohrg. mit Kabeldurchl.
SA01CL	Standard Einzel-SpaceArm, VESA-Platte, C-Klemme groß
SA01MCC	Standard Einzel-SpaceArm, VESA-Platte, Mini-C-Klemme
SA01MCL	Standard Einzel-SpaceArm, VESA-Platte, Mini-C-Klemme groß
SA01BM	Standard Einzel-SpaceArm, VESA-Platte, SapceBeam I-Befestigung
SA01VM-ADJL4	Standard Einzel-SpaceArm, VESA-Platte, SpaceBeam II-Befestigung
SA01VM-WM	Standard Einzel-SpaceArm, VESA-Platte, Tischbohrung
SA01QC	Standard Einzel-SpaceArm, Quick Change, ohne Aufnahme u. Bef.
SA01QC-AC	Standard Einzel-SpaceArm, Quick Change, auf-Tisch-Klemme
SA01QC-BT	Standard Einzel-SpaceArm, Quick Change, Tischbohrung
SA01QC-CC	Standard Einzel-SpaceArm, Quick Change, C-Klemme
SA01QC-GM	Standard Einzel-SpaceArm, Quick Change, Tischbohrg. mit Kabeldurchl.
SA01QC-CL	Standard Einzel-SpaceArm, Quick Change, C-Klemme groß
SA01QC-MCC	Standard Einzel-SpaceArm, Quick Change, Mini-C-Klemme
SA01QC-MCL	Standard Einzel-SpaceArm, Quick Change, Mini-C-Klemme groß
SA01QC-BM	Standard Einzel-SpaceArm, Quick Change, SpaceBeam I-Befestigung
SA01QC-VM-ADJL4	Standard Einzel-SpaceArm, Quick Change, SpaceBeam II-Befestigung
SA01QC-VM-WM	Standard Einzel-SpaceArm, Quick Change, Tischbohrung



Einzel-Monitorarm

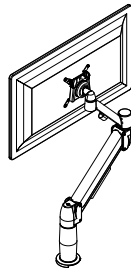

Sitz-Steh SpaceArm

Farben:   
BLK PLT WHT

Artikelnummer	Beschreibung
SS01	Sitz-Steh Einzel-SpaceArm, VESA-Platte, ohne Aufnahme u. Bef.
SS01AC	Sitz-Steh Einzel-SpaceArm, VESA-Platte, auf-Tisch-Klemme
SS01BT	Sitz-Steh Einzel-SpaceArm, VESA-Platte, Tischbohrung
SS01CC	Sitz-Steh Einzel-SpaceArm, VESA-Platte, C-Klemme
SS01GM	Sitz-Steh Einzel-SpaceArm, VESA-Platte, Tischbohrg. mit Kabeldurchl.
SS01CL	Sitz-Steh Einzel-SpaceArm, VESA-Platte, C-Klemme groß
SS01MCC	Sitz-Steh Einzel-SpaceArm, VESA-Platte, Mini-C-Klemme
SS01MCL	Sitz-Steh Einzel-SpaceArm, VESA-Platte, Mini-C-Klemme groß
SS01BM	Sitz-Steh Einzel-SpaceArm, VESA-Platte, SapceBeam I-Befestigung
SS01VM-ADJL4	Sitz-Steh Einzel-SpaceArm, VESA-Platte, SpaceBeam II-Befestigung
SS01VM-WM	Sitz-Steh Einzel-SpaceArm, VESA-Platte, Tischbohrung
SS01QC	Sitz-Steh Einzel-SpaceArm, Quick Change, ohne Aufnahme u. Bef.
SS01QC-AC	Sitz-Steh Einzel-SpaceArm, Quick Change, auf-Tisch-Klemme
SS01QC-BT	Sitz-Steh Einzel-SpaceArm, Quick Change, Tischbohrung
SS01QC-CC	Sitz-Steh Einzel-SpaceArm, Quick Change, C-Klemme
SS01QC-GM	Sitz-Steh Einzel-SpaceArm, Quick Change, Tischbohrg. mit Kabeldurchl.
SS01QC-CL	Sitz-Steh Einzel-SpaceArm, Quick Change, C-Klemme groß
SS01QC-MCC	Sitz-Steh Einzel-SpaceArm, Quick Change, Mini-C-Klemme
SS01QC-MCL	Sitz-Steh Einzel-SpaceArm, Quick Change, Mini-C-Klemme groß
SS01QC-BM	Sitz-Steh Einzel-SpaceArm, Quick Change, SpaceBeam I-Befestigung
SS01QC-VM-ADJL4	Sitz-Steh Einzel-SpaceArm, Quick Change, SpaceBeam II-Befestigung
SS01QC-VM-WM	Sitz-Steh Einzel-SpaceArm, Quick Change, Tischbohrung



Einzel-Monitorarm

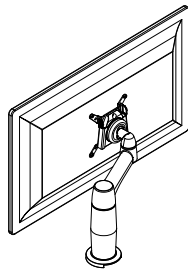

Stubby SpaceArm

Farben:   
BLK PLT WHT

Artikelnummer	Beschreibung
ST01	Stubby Einzel-SpaceArm, VESA-Platte, ohne Aufnahme u. Bef.
ST01AC	Stubby Einzel-SpaceArm, VESA-Platte, auf-Tisch-Klemme
ST01BT	Stubby Einzel-SpaceArm, VESA-Platte, Tischbohrung
ST01CC	Stubby Einzel-SpaceArm, VESA-Platte, C-Klemme
ST01GM	Stubby Einzel-SpaceArm, VESA-Platte, Tischbohrg. mit Kabeldurchl.
ST01CL	Stubby Einzel-SpaceArm, VESA-Platte, C-Klemme groß
ST01MCC	Stubby Einzel-SpaceArm, VESA-Platte, Mini-C-Klemme
ST01MCL	Stubby Einzel-SpaceArm, VESA-Platte, Mini-C-Klemme groß
ST01BM	Stubby Einzel-SpaceArm, VESA-Platte, SpaceBeam I-Befestigung
ST01VM-ADJL4	Stubby Einzel-SpaceArm, VESA-Platte, SpaceBeam II-Befestigung
ST01VM-WM	Stubby Einzel-SpaceArm, VESA-Platte, Tischbohrung
ST01QC	Stubby Einzel-SpaceArm, Quick Change, ohne Aufnahme u. Bef.
ST01QC-AC	Stubby Einzel-SpaceArm, Quick Change, auf-Tisch-Klemme
ST01QC-BT	Stubby Einzel-SpaceArm, Quick Change, Tischbohrung
ST01QC-CC	Stubby Einzel-SpaceArm, Quick Change, C-Klemme
ST01QC-GM	Stubby Einzel-SpaceArm, Quick Change, Tischbohrg. mit Kabeldurchl.
ST01QC-CL	Stubby Einzel-SpaceArm, Quick Change, C-Klemme groß
ST01QC-MCC	Stubby Einzel-SpaceArm, Quick Change, Mini-C-Klemme
ST01QC-MCL	Stubby Einzel-SpaceArm, Quick Change, Mini-C-Klemme groß
ST01QC-BM	Stubby Einzel-SpaceArm, Quick Change, SpaceBeam I-Befestigung
ST01QC-VM-ADJL4	Stubby Einzel-SpaceArm, Quick Change, SpaceBeam II-Befestigung
ST01QC-VM-WM	Stubby Einzel-SpaceArm, Quick Change, Tischbohrung

Einzel-Monitorarm

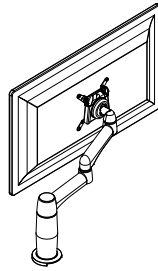

Stubby Plus SpaceArm

Farben:   
BLK PLT WHT

Artikelnummer	Beschreibung
SP01	Stubby-Plus Einzel-SpaceArm, VESA-Platte, ohne Aufnahme u. Bef.
SP01AC	Stubby-Plus Einzel-SpaceArm, VESA-Platte, auf-Tisch-Klemme
SP01BT	Stubby-Plus Einzel-SpaceArm, VESA-Platte, Tischbohrung
SP01CC	Stubby-Plus Einzel-SpaceArm, VESA-Platte, C-Klemme
SP01GM	Stubby-Plus Einzel-SpaceArm, VESA-Platte, Tischbohrg. mit Kabeldurchl.
SP01CL	Stubby-Plus Einzel-SpaceArm, VESA-Platte, C-Klemme groß
SP01MCC	Stubby-Plus Einzel-SpaceArm, VESA-Platte, Mini-C-Klemme
SP01MCL	Stubby-Plus Einzel-SpaceArm, VESA-Platte, Mini-C-Klemme groß
SP01BM	Stubby-Plus Einzel-SpaceArm, VESA-Platte, SpaceBeam I-Befestigung
SP01VM-ADJL4	Stubby-Plus Einzel-SpaceArm, VESA-Platte, SpaceBeam II-Befestigung
SP01VM-WM	Stubby-Plus Einzel-SpaceArm, VESA-Platte, Tischbohrung
SP01QC	Stubby-Plus Einzel-SpaceArm, Quick Change, ohne Aufnahme u. Bef.
SP01QC-AC	Stubby-Plus Einzel-SpaceArm, Quick Change, auf-Tisch-Klemme
SP01QC-BT	Stubby-Plus Einzel-SpaceArm, Quick Change, Tischbohrung
SP01QC-CC	Stubby-Plus Einzel-SpaceArm, Quick Change, C-Klemme
SP01QC-GM	Stubby-Plus Einzel-SpaceArm, Quick Change, Tischbohrg.mit Kabeldurchl.
SP01QC-CL	Stubby-Plus Einzel-SpaceArm, Quick Change, C-Klemme groß
SP01QC-MCC	Stubby-Plus Einzel-SpaceArm, Quick Change, Mini-C-Klemme
SP01QC-MCL	Stubby-Plus Einzel-SpaceArm, Quick Change, Mini-C-Klemme groß
SP01QC-BM	Stubby-Plus Einzel-SpaceArm, Quick Change, SpaceBeam I-Befestigung
SP01QC-VM-ADJL4	Stubby-Plus Einzel-SpaceArm, Quick Change, SpaceBeam II-Befestigung
SP01QC-VM-WM	Stubby-Plus Einzel-SpaceArm, Quick Change, Tischbohrung



Einzel-Monitorarm

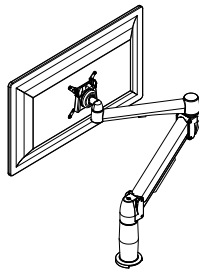

Standard-SpaceArm - Langversion

Farben:   
BLK PLT WHT

Artikelnummer	Beschreibung
SX01	Standard Einzel-SpaceArm lang, VESA-Platte, ohne Aufnahme u. Bef.
SX01AC	Standard Einzel-SpaceArm lang, VESA-Platte, auf-Tisch-Klemme
SX01BT	Standard Einzel-SpaceArm lang, VESA-Platte, Tischbohrung
SX01CC	Standard Einzel-SpaceArm lang, VESA-Platte, C-Klemme
SX01GM	Standard Einzel-SpaceArm lang, VESA-Platte, Tischbohrg. mit Kabeldurchl.
SX01CL	Standard Einzel-SpaceArm lang, VESA-Platte, C-Klemme groß
SX01MCC	Standard Einzel-SpaceArm lang, VESA-Platte, Mini-C-Klemme
SX01MCL	Standard Einzel-SpaceArm lang, VESA-Platte, Mini-C-Klemme groß
SX01BM	Standard Einzel-SpaceArm lang, VESA-Platte, SapceBeam I-Befestigung
SX01VM-ADJL4	Standard Einzel-SpaceArm lang, VESA-Platte, SpaceBeam II-Befestigung
SX01VM-WM	Standard Einzel-SpaceArm lang, VESA-Platte, Tischbohrung
SX01QC	Standard Einzel-SpaceArm lang, Quick Change, ohne Aufnahme u. Bef.
SX01QC-AC	Standard Einzel-SpaceArm lang, Quick Change, auf-Tisch-Klemme
SX01QC-BT	Standard Einzel-SpaceArm lang, Quick Change, Tischbohrung
SX01QC-CC	Standard Einzel-SpaceArm lang, Quick Change, C-Klemme
SX01QC-GM	Standard Einzel-SpaceArm lang, Quick Change, Tischbohrg. mit Kabeldurchl.
SX01QC-CL	Standard Einzel-SpaceArm lang, Quick Change, C-Klemme groß
SX01QC-MCC	Standard Einzel-SpaceArm lang, Quick Change, Mini-C-Klemme
SX01QC-MCL	Standard Einzel-SpaceArm lang, Quick Change, Mini-C-Klemme groß
SX01QC-BM	Standard Einzel-SpaceArm lang, Quick Change, SpaceBeam I-Befestigung
SX01QC-VM-ADJL4	Standard Einzel-SpaceArm lang, Quick Change, SpaceBeam II-Befestigung
SX01QC-VM-WM	Standard Einzel-SpaceArm lang, Quick Change, Tischbohrung



Einzel-Monitorarm

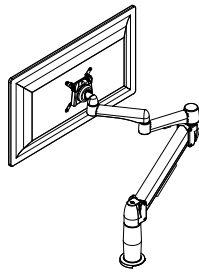

Erweiterter (XP) SpaceArm

Farben:   
BLK PLT WHT

Artikelnummer	Beschreibung
SA01XP	XP-Standard Einzel-SpaceArm, VESA-Platte, ohne Aufnahme u. Bef.
SA01XPAC	XP-Standard Einzel-SpaceArm, VESA-Platte, auf-Tisch-Klemme
SA01XPBT	XP-Standard Einzel-SpaceArm, VESA-Platte, Tischbohrung
SA01XPCC	XP-Standard Einzel-SpaceArm, VESA-Platte, C-Klemme
SA01XPGM	XP-Standard Einzel-SpaceArm, VESA-Platte, Tischbohrg. mit Kabeldurchl.
SA01XPCL	XP-Standard Einzel-SpaceArm, VESA-Platte, C-Klemme groß
SA01XPMCC	XP-Standard Einzel-SpaceArm, VESA-Platte, Mini-C-Klemme
SA01XPMCL	XP-Standard Einzel-SpaceArm, VESA-Platte, Mini-C-Klemme groß
SA01XPBM	XP-Standard Einzel-SpaceArm, VESA-Platte, SpaceBeam I-Befestigung
SA01XPVM-ADJL4	XP-Standard Einzel-SpaceArm, VESA-Platte, SpaceBeam II-Befestigung
SA01XPVM-WM	XP-Standard Einzel-SpaceArm, VESA-Platte, Tischbohrung
SA01XPQC	XP-Standard Einzel-SpaceArm, Quick Change, ohne Aufnahme u. Bef.
SA01XPQC-AC	XP-Standard Einzel-SpaceArm, Quick Change, auf-Tisch-Klemme
SA01XPQC-BT	XP-Standard Einzel-SpaceArm, Quick Change, Tischbohrung
SA01XPQC-CC	XP-Standard Einzel-SpaceArm, Quick Change, C-Klemme
SA01XPQC-GM	XP-Standard Einzel-SpaceArm, Quick Change, Tischbohrg. mit Kabeldurchl.
SA01XPQC-CL	XP-Standard Einzel-SpaceArm, Quick Change, C-Klemme groß
SA01XPQC-MCC	XP-Standard Einzel-SpaceArm, Quick Change, Mini-C-Klemme
SA01XPQC-MCL	XP-Standard Einzel-SpaceArm, Quick Change, Mini-C-Klemme groß
SA01XPQC-BM	XP-Standard Einzel-SpaceArm, Quick Change, SpaceBeam I-Befestigung
SA01XPQC-VM-ADJL4	XP-Standard Einzel-SpaceArm, Quick Change, SpaceBeam II-Befestigung
SA01XPQC-VM-WM	XP-Standard Einzel-SpaceArm, Quick Change, Tischbohrung



Einzel-Monitorarm

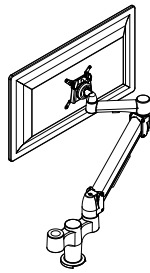

Einzel-SpaceArm mit 2-fach Armaufnahme

Farben:   
BLK PLT WHT

Artikelnummer	Beschreibung
SA012AC	Standard Einzel-SpaceArm mit 2-fach Armaufnahmen, VESA-Platte, auf-Tisch-Klemme
SA012BT	Standard Einzel-SpaceArm mit 2-fach Armaufnahmen, VESA-Platte, Tischbohrung
SA012CC	Standard Einzel-SpaceArm mit 2-fach Armaufnahmen, VESA-Platte, C-Klemme
SA012GM	Standard Einzel-SpaceArm mit 2-fach Armaufnahmen, VESA-Platte, Tischbohrg. mit Kabeldurchl.
SA012CL	Standard Einzel-SpaceArm mit 2-fach Armaufnahmen, VESA-Platte, C-Klemme groß
SA012MCC	Standard Einzel-SpaceArm mit 2-fach Armaufnahmen, VESA-Platte, Mini-C-Klemme
SA012MCL	Standard Einzel-SpaceArm mit 2-fach Armaufnahmen, VESA-Platte, Mini-C-Klemme groß
SA012QC-AC	Standard Einzel-SpaceArm mit 2-fach Armaufnahmen, Quick Change, auf-Tisch-Klemme
SA012QC-BT	Standard Einzel-SpaceArm mit 2-fach Armaufnahmen, Quick Change, Tischbohrung
SA012QC-CC	Standard Einzel-SpaceArm mit 2-fach Armaufnahmen, Quick Change, C-Klemme
SA012QC-GM	Standard Einzel-SpaceArm mit 2-fach Armaufnahmen, Quick Change, Tischbohrg. mit Kabeldurchl.
SA012QC-CL	Standard Einzel-SpaceArm mit 2-fach Armaufnahmen, Quick Change, C-Klemme groß
SA012QC-MCC	Standard Einzel-SpaceArm mit 2-fach Armaufnahmen, Quick Change, Mini-C-Klemme
SA012QC-MCL	Standard Einzel-SpaceArm mit 2-fach Armaufnahmen, Quick Change, Mini-C-Klemme groß



Einzel-Monitorarm

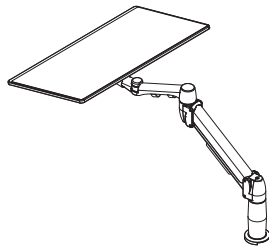

Flyt - Touchscreen-Monitorarm

Farben:   
BLK PLT WHT

Artikelnummer	Beschreibung
SM01TS	Flyt Einzel-Touchscreen-Monitorarm, ohne Aufnahme und Befestigung
SM01TS-BT	Flyt Einzel-Touchscreen-Monitorarm, Tischbohrung
SM01TS-CC	Flyt Einzel-Touchscreen-Monitorarm, C-Klemme
SM01TS-GM	Flyt Einzel-Touchscreen-Monitorarm, Tischbohrung mit Kabeldurchlaß
SM01TS-CL	Flyt Einzel-Touchscreen-Monitorarm, C-Klemme groß
SM01TS-MCC	Flyt Einzel-Touchscreen-Monitorarm, Mini-C-Klemme
SM01TS-MCL	Flyt Einzel-Touchscreen-Monitorarm, Mini-C-Klemme groß

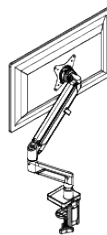

Ergo-Boost Einzel-Monitorarm

Farben:  
WT BK

Artikelnummer	Beschreibung
GA01-BTCC	Ergo-Boost Einzel-Monitorarm, Tischbohrung, C-Klemme
GSMA-014BK-FA	Mini-C-Klemme für Ergo-Boost Monitorarm (TPL-Stärke 11-27mm)
GSMA-010BK-FA	Mini-C-Klemme für Ergo-Boost Monitorarm (TPL-Stärke 22 - 38,5 mm)

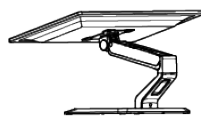

Touchscreen-Halterung

Farbe: 
BK

Artikelnummer	Beschreibung
GAT01-DB	Ergo-Boost Touchscreen-Halterung

Doppel-Monitorarm

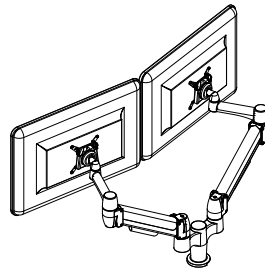

Standard SpaceArm

Farben:   
BLK PLT WHT

Artikelnummer	Beschreibung
SA02AC	Standard Doppel-SpaceArm, VESA-Platte, auf-Tisch-Klemme
SA02BT	Standard Doppel-SpaceArm, VESA-Platte, Tischbohrung
SA02CC	Standard Doppel-SpaceArm, VESA-Platte, C-Klemme
SA02GM	Standard Doppel-SpaceArm, VESA-Platte, Tischbohrg. mit Kabeldurchl.
SA02CL	Standard Doppel-SpaceArm, VESA-Platte, C-Klemme groß
SA02MCC	Standard Doppel-SpaceArm, VESA-Platte, Mini-C-Klemme
SA02MCL	Standard Doppel-SpaceArm, VESA-Platte, Mini-C-Klemme groß
SA02QC-AC	Standard Doppel-SpaceArm, Quick Change, auf-Tisch-Klemme
SA02QC-BT	Standard Doppel-SpaceArm, Quick Change, Tischbohrung
SA02QC-CC	Standard Doppel-SpaceArm, Quick Change, C-Klemme
SA02QC-GM	Standard Doppel-SpaceArm, Quick Change, Tischbohrg. mit Kabeldurchl.
SA02QC-CL	Standard Doppel-SpaceArm, Quick Change, C-Klemme groß
SA02QC-MCC	Standard Doppel-SpaceArm, Quick Change, Mini-C-Klemme
SA02QC-MCL	Standard Doppel-SpaceArm, Quick Change, Mini-C-Klemme groß



Doppel-Monitorarm

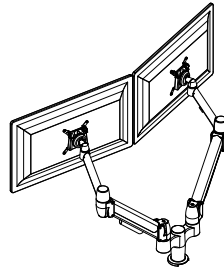

Sitz-Steh-SpaceArm

Farben:   
BLK PLT WHT

Artikelnummer	Beschreibung
SS02AC	Sitz-Steh Standard Doppel-SpaceArm, VESA-Platte, auf-Tisch-Klemme
SS02BT	Sitz-Steh Standard Doppel-SpaceArm, VESA-Platte, Tischbohrung
SS02CC	Sitz-Steh Standard Doppel-SpaceArm, VESA-Platte, C-Klemme
SS02GM	Sitz-Steh Standard Doppel-SpaceArm, VESA-Platte, Tischbohrg. m.Kabeldurchl.
SS02CL	Sitz-Steh Standard Doppel-SpaceArm, VESA-Platte, C-Klemme groß
SS02MCC	Sitz-Steh Standard Doppel-SpaceArm, VESA-Platte, Mini-C-Klemme
SS02MCL	Sitz-Steh Standard Doppel-SpaceArm, VESA-Platte, Mini-C-Klemme groß
SS02QC-AC	Sitz-Steh Standard Doppel-SpaceArm, Quick Change, auf-Tisch-Klemme
SS02QC-BT	Sitz-Steh Standard Doppel-SpaceArm, Quick Change, Tischbohrung
SS02QC-CC	Sitz-Steh Standard Doppel-SpaceArm, Quick Change, C-Klemme
SS02QC-GM	Sitz-Steh Standard Doppel-SpaceArm, Quick Change, Tischbohrg. m. Kabeldurchl.
SS02QC-CL	Sitz-Steh Standard Doppel-SpaceArm, Quick Change, C-Klemme groß
SS02QC-MCC	Sitz-Steh Standard Doppel-SpaceArm, Quick Change, Mini-C-Klemme
SS02QC-MCL	Sitz-Steh Standard Doppel-SpaceArm, Quick Change, Mini-C-Klemme groß



Doppel-Monitorarm

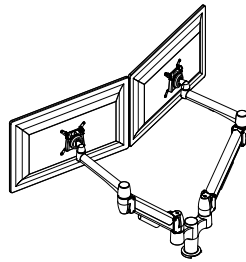

Standard Doppel-SpaceArm - Langversion

Farben:   
BLK PLT WHT

Artikelnummer	Beschreibung
SX02AC	Standard Doppel-SpaceArm lang, VESA-Platte, auf-Tisch-Klemme
SX02BT	Standard Doppel-SpaceArm lang, VESA-Platte, Tischbohrung
SX02CC	Standard Doppel-SpaceArm lang, VESA-Platte, C-Klemme
SX02GM	Standard Doppel-SpaceArm lang, VESA-Platte, Tischbohrg. mit Kabeldurchl.
SX02CL	Standard Doppel-SpaceArm lang, VESA-Platte, C-Klemme groß
SX02MCC	Standard Doppel-SpaceArm lang, VESA-Platte, Mini-C-Klemme
SX02MCL	Standard Doppel-SpaceArm lang, VESA-Platte, Mini-C-Klemme groß
SX02QC-AC	Standard Doppel-SpaceArm lang, Quick Change, auf-Tisch-Klemme
SX02QC-BT	Standard Doppel-SpaceArm lang, Quick Change, Tischbohrung
SX02QC-CC	Standard Doppel-SpaceArm lang, Quick Change, C-Klemme
SX02QC-GM	Standard Doppel-SpaceArm lang, Quick Change, Tischbohrg. mit Kabeldurchl.
SX02QC-CL	Standard Doppel-SpaceArm lang, Quick Change, C-Klemme groß
SX02QC-MCC	Standard Doppel-SpaceArm lang, Quick Change, Mini-C-Klemme
SX02QC-MCL	Standard Doppel-SpaceArm lang, Quick Change, Mini-C-Klemme groß



Doppel-Monitorarm

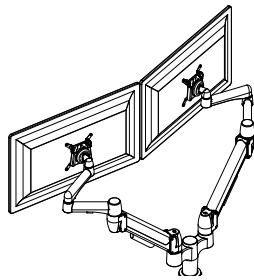

Erweiterter (XP) Doppel-SpaceArm

Farben:   
BLK PLT WHT

Artikelnummer	Beschreibung
SA02XPAC	XP-Standard Doppel-SpaceArm lang, VESA-Platte, auf-Tisch-Klemme
SA02XPBT	XP-Standard Doppel-SpaceArm lang, VESA-Platte, Tischbohrung
SA02XPCC	XP-Standard Doppel-SpaceArm lang, VESA-Platte, C-Klemme
SA02XPGM	XP-Standard Doppel-SpaceArm lang, VESA-Platte, Tischbohrg. m.Kabelndl.
SA02XPCL	XP-Standard Doppel-SpaceArm lang, VESA-Platte, C-Klemme groß
SA02XPMCC	XP-Standard Doppel-SpaceArm lang, VESA-Platte, Mini-C-Klemme
SA02XPMCL	XP-Standard Doppel-SpaceArm lang, VESA-Platte, Mini-C-Klemme groß
SA02XPQC-AC	XP-Standard Doppel-SpaceArm lang, Quick Change, auf-Tisch-Klemme
SA02XPQC-BT	XP-Standard Doppel-SpaceArm lang, Quick Change, Tischbohrung
SA02XPQC-CC	XP-Standard Doppel-SpaceArm lang, Quick Change, C-Klemme
SA02XPQC-GM	XP-Standard Doppel-SpaceArm lang, Quick Change, Tischbohrg. mit Kabeldurchl.
SA02XPQC-CL	XP-Standard Doppel-SpaceArm lang, Quick Change, C-Klemme groß
SA02XPQC-MCC	XP-Standard Doppel-SpaceArm lang, Quick Change, Mini-C-Klemme
SA02XPQC-MCL	XP-Standard Doppel-SpaceArm lang, Quick Change, Mini-C-Klemme groß

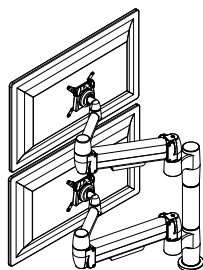

2-stöckiger Standard Doppel-SpaceArm

Farben:   
BLK PLT WHT

Artikelnummer	Beschreibung
SA11BT	Standard 2-stöckiger Doppelarm, VESA-Platte, Tischbohrung
SA11CL	Standard 2-stöckiger Doppelarm, VESA-Platte, C-Klemme groß
SA11QC-BT	Standard 2-stöckiger Doppelarm, Quick Change, Tischbohrung
SA11QC-CL	Standard 2-stöckiger Doppelarm, Quick Change, C-Klemme groß

Doppel-Monitorarm

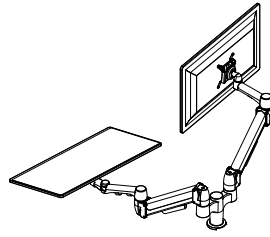

Farben:   
BLK PLT WHT

Touchscreen-Monitorarm + Standard SpaceArm

Artikelnummer	Beschreibung
SM01TS/SA012QC-BT	Touchscreen-Arm/Standard SpaceArm-Kombination, Tischbohrung
SM01TS/SA012QC-CC	Touchscreen-Arm/Standard SpaceArm-Kombination, C-Klemme
SM01TS/SA012QC-GM	Touchscreen-Arm/Standard SpaceArm-Kombin., Tischbohrung Kabel-Durchlaß
SM01TS/SA012QC-CL	Touchscreen-Arm/Standard SpaceArm-Kombination, C-Klemme groß
SM01TS/SA012QC-MCC	Touchscreen-Arm/Standard SpaceArm-Kombination, Mini-C-Klemme
SM01TS/SA012QC-MCL	Touchscreen-Arm/Standard SpaceArm-Kombination, Mini-C-Klemme groß

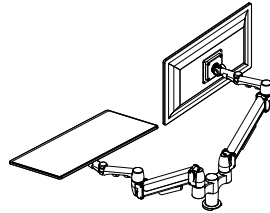

Farben:   
BLK PLT WHT

Touchscreen-Monitorarm-Doppel-Monitorarm

Artikelnummer	Beschreibung
SM02TS-BT	Touchscreen-Monitorarm, Tischbohrung
SM02TS-CC	Touchscreen-Monitorarm, C-Klemme
SM02TS-GM	Touchscreen-Monitorarm, Tischbohrung mit Kabeldurchlaß
SM02TS-CL	Touchscreen-Monitorarm, C-Klemme groß
SM02TS-MCC	Touchscreen-Monitorarm, Mini-C-Klemme
SM02TS-MCL	Touchscreen-Monitorarm, Mini-C-Klemme groß



Doppel-Monitorarm

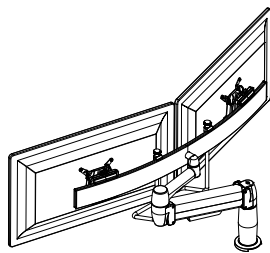

2 Monitore an 1 Standard Einzel-SpaceArm

Farben:   
BLK PLT WHT

Artikelnummer	Beschreibung
SMM12QC	Multi-Mount-Befestigungsschiene 2-an-1 für 24" Monitore (nur in schwarz lieferbar)
SMM12XLQC	XL-Multi-Mount-Befestigungsschiene 2-an-1 für 27" Monitore (nur in schwarz lieferbar)
Der oben genannte Artikel muss zusammen mit einem der folgenden Tragarme bestellt werden.	
SA01NK	Standard Einzel-SpaceArm für Multi-Mount, ohne Befestigung
SA01NK-AC	Standard Einzel-SpaceArm für Multi-Mount, auf-Tisch-Klemme
SA01NK-BT	Standard Einzel-SpaceArm für Multi-Mount, Tischbohrung
SA01NK-CC	Standard Einzel-SpaceArm für Multi-Mount, C-Klemme
SA01NK-GM	Standard Einzel-SpaceArm für Multi-Mount, Tischbohrg./Kabeldurchlaß
SA01NK-CL	Standard Einzel-SpaceArm für Multi-Mount, C-Klemme groß
SA01NK-MCC	Standard Einzel-SpaceArm für Multi-Mount, Mini-C-Klemme
SA01NK-MCL	Standard Einzel-SpaceArm für Multi-Mount, Mini-C-Klemme groß
SA01NK-BM	Standard Einzel-SpaceArm für Multi-Mount, SpaceBeam I-Befestigung
SA01NK-VM-ADJL4	Standard Einzel-SpaceArm für Multi-Mount, SpaceBeam II-Befestigung
SA01NK-VM-WM	Standard Einzel-SpaceArm für Multi-Mount, Wandbefestigung

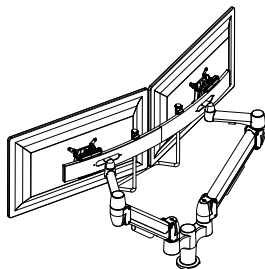

2 Monitore an Standard Doppelarm

Farben:   
BLK PLT WHT

Artikelnummer	Beschreibung
SMM22QC	Multi-Mount-Befestigungsschiene 2-an-2 für 24" Monitore (nur in schwarz lieferbar)
Der oben genannte Artikel muss zusammen mit einem der folgenden Tragarme bestellt werden.	
SA02NK-AC	Doppel-SpaceArm für Multi-Mount, auf-Tisch-Klemme
SA02NK-BT	Doppel-SpaceArm für Multi-Mount, Tischbohrung
SA02NK-CC	Doppel-SpaceArm für Multi-Mount, C-Klemme
SA02NK-GM	Doppel-SpaceArm für Multi-Mount, Tischbohrg./Kabeldurchlaß
SA02NK-CL	Doppel-SpaceArm für Multi-Mount, C-Klemme groß
SA02NK-MCC	Doppel-SpaceArm für Multi-Mount, Mini-C-Klemme
SA02NK-MCL	Doppel-SpaceArm für Multi-Mount, Mini-c-Klemme groß



Doppel-Monitorarm

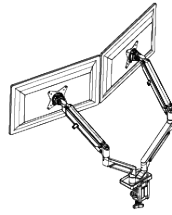

Ergo-Boost Doppel-Monitorarm

Farben:  
WT BK

Artikelnummer	Beschreibung
GA02-BTCC	Ergo-Boost Doppel-Monitorarm, Tischbohrung, C-Klemme
GSMA-015BK-FA	Mini-C-Klemme für Ergo-Boost Doppel-Monitorarm (TPL-Stärke 11 - 27mm)
GSMA-011BK-FA	Mini-C-Klemme für Ergo-Boost Doppel-Monitorarm (TPL-Stärke 22 - 38,5mm)

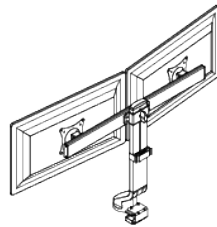

Doppel-Monitorhalterung

Farbe: 
BK

Artikelnummer	Beschreibung
GA21-BTCC	Ergo-Boost Doppel-Monitorhalterung, Tischbohrung, C-Klemme



Mehrfach-Monitorarm

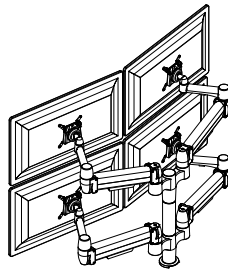

2-stöckiger Mehrfach-SpaceArm

Farben:  BLK PLT WHT

Artikelnummer	Beschreibung
SA22BT	2-stöckiger Mehrfach-Monitorarm, VESA-Platte, Tischbohrung
SA22CL	2-stöckiger Mehrfach-Monitorarm, VESA-Platte, C-Klemme groß
SA22QC-BT	2-stöckiger Mehrfach-Monitorarm, Quick Change, Tischbohrung
SA22QC-CL	2-stöckiger Mehrfach-Monitorarm, Quick Change, C-Klemme groß

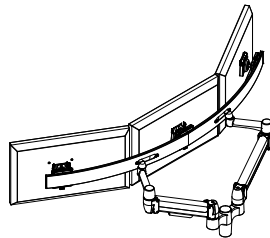

3 Monitore an Standard-Doppelarm

Farben:  BLK PLT WHT

Artikelnummer	Beschreibung
SMM23QC	Multi-Mount-Befestigungsschiene 3-an-2 für 24" Monitore (nur in schwarz lieferbar)
SMM23XLQC	XL-Multi-Mount-Befestigungsschiene 3-an-2 für 27" Monitore (nur in schwarz lieferbar)
Der oben genannte Artikel muss zusammen mit einem der folgenden Tragarme bestellt werden.	
SA02NK-AC	Doppel-SpaceArm für Multi-Mount, auf-Tisch-Klemme
SA02NK-BT	Doppel-SpaceArm für Multi-Mount, Tischbohrung
SA02NK-CC	Doppel-SpaceArm für Multi-Mount, C-Klemme
SA02NK-GM	Doppel-SpaceArm für Multi-Mount, Tischbohrg./Kabeldurchlaß
SA02NK-CL	Doppel-SpaceArm für Multi-Mount, C-Klemme groß
SA02NK-MCC	Doppel-SpaceArm für Multi-Mount, Mini-C-Klemme
SA02NK-MCL	Doppel-SpaceArm für Multi-Mount, Mini-c-Klemme groß

Mehrfach-Monitorarme

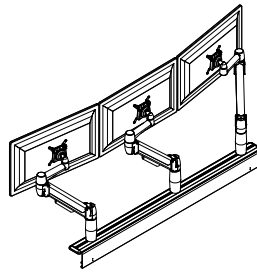

Multi-Flex

Farben:   
BLK PLT WHT

Artikelnummer	Beschreibung
HB00MF-CC-600	Multi-Flex-schiene, ca. 60cm lang, C-Klemme (nur Alu eloxiert)
HB01MF	Einzel-Armaufnahme für Multi-Flex (bitte Farbauswahl ergänzen)
Für Informationen und Preise für Multi-Flex-Schienen in anderen Längen nehmen Sie bitte mit Ihrem regionalen Ansprechpartner Kontakt auf.	
Bitte bestellen Sie die gleiche Anzahl Armaufnahmen HB01MF-colour wie Monitorarme aus der folgenden Auswahl:	
SA01	Standard Einzel-SpaceArm, VESA-Platte, ohne Aufnahme und Befestigung
SA01QC	Standard Einzel-SpaceArm, Quick Change, ohne Aufnahme und Befestigung
SS01	Sitz-Steh Standard Einzel-SpaceArm, VESA-Platte, ohne Aufnahme u. Befestig.
SS01QC	Sitz-Steh Standard Einzel-SpaceArm, Quick Change, ohne Aufnahme u. Befest.
SX01	Standard Einzel-SpaceArm lang, VESA-Platte, ohne Aufnahme u. Befestigung
SX01QC	Standard Einzel-SpaceArm lang, Quick Change, ohne Aufnahme u. Befestig.
SA01XP	XP-Standard Einzel-SpaceArm, VESA-Platte, ohne Aufnahme und Befestigung
SA01XPQC	XP-Standard Einzel-SpaceArm, Quick Change, ohne Aufnahme u. Befestigung
SA01T-XXX-LP-NL	Standard Einzel-SpaceArm mit Laptop-Plattform ohne Sicherung
SA01T-XXX-LP-LL	Standard Einzel-SpaceArm mit Laptop-Plattform mit Sicherung
XXX: Bitte hier Farbwunsch ergänzen.	



Laptop-Plattform

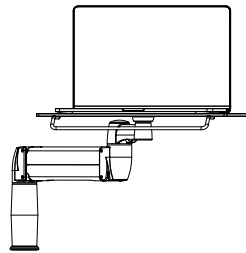

Einzel-Laptop-Plattform

Farben:   
BLK PLT WHT

Artikelnummer	Beschreibung
SA01T-XXX-LP-NL-400	Standard SpaceArm Laptop-Plattform, ohne Aufnahme + Sicherung
SA01T-XXX-LP-LL-400	Standard SpaceArm Laptop-Plattform, ohne Aufnahme, mit Sicherung
SA01T-AC-XXX-LP-NL-400	Standard SpaceArm Laptop-Plattform, auf-Tisch-Klemme, ohne Sicherung
SA01T-BT-XXX-LP-NL-400	Standard SpaceArm Laptop-Plattform, Tischbohrung, ohne Sicherung
SA01T-CC-XXX-LP-NL-400	Standard SpaceArm Laptop-Plattform, C-Klemme, ohne Sicherung
SA01T-GM-XXX-LP-NL-400	Standard SpaceArm Laptop-Plattform, Tischbohrg. M. Kabel-DL, ohne Sicherung.
SA01T-CL-XXX-LP-NL-400	Standard SpaceArm Laptop-Plattform, C-Klemme groß, ohne Sicherung
SA01T-MCC-XXX-LP-NL-400	Standard SpaceArm Laptop-Plattform, Mini-C-Klemme, ohne Sicherung
SA01T-MCL-XXX-LP-NL-400	Standard SpaceArm Laptop-Plattform, Mini-C-Klemme groß, ohne Sicherung
SA01T-BM-XXX-LP-NL-400	Standard SpaceArm Laptop-Plattform, Bef. für SpaceBeam I, ohne Sicherung
SA01T-VM-ADJL4-XXX-LP-NL-400	Standard SpaceArm Laptop-Plattform, Bef. für SpaceBeam II, ohne Sicherung
SA01T-VM-WM-XXX-LP-NL-400	Standard SpaceArm Laptop-Plattform, Wandbefestigung, ohne Sicherung
SA01T-AC-XXX-LP-LL-400	Standard SpaceArm Laptop-Plattform, auf-Tisch-Klemme, mit Sicherung
SA01T-BT-XXX-LP-LL-400	Standard SpaceArm Laptop-Plattform, Tischbohrung, mit Sicherung
SA01T-CC-XXX-LP-LL-400	Standard SpaceArm Laptop-Plattform, C-Klemme, mit Sicherung
SA01T-GM-XXX-LP-LL-400	Standard SpaceArm Laptop-Plattform, Tischbohrg. M. Kabel-DL, mit Sicherung.
SA01T-CL-XXX-LP-LL-400	Standard SpaceArm Laptop-Plattform, C-Klemme groß, mit Sicherung
SA01T-MCC-XXX-LP-LL-400	Standard SpaceArm Laptop-Plattform, Mini-C-Klemme, mit Sicherung
SA01T-MCL-XXX-LP-LL-400	Standard SpaceArm Laptop-Plattform, Mini-C-Klemme groß, mit Sicherung
SA01T-BM-XXX-LP-LL-400	Standard SpaceArm Laptop-Plattform, Bef. für SpaceBeam I, mit Sicherung
SA01T-VM-ADJL4-XXX-LP-LL-400	Standard SpaceArm Laptop-Plattform, Bef. für SpaceBeam II, mit Sicherung
SA01T-VM-WM-XXX-LP-LL-400	Standard SpaceArm Laptop-Plattform, Wandbefestigung, mit Sicherung
XXX: Bitte hier Farbwunsch ergänzen	



Laptop-Plattform

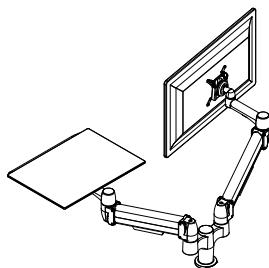

Einzel-Monitorarm mit Laptop-Plattform

Farben:  BLK PLT WHT

Artikelnummer	Beschreibung
SA01T-XXX-LP-NL-400	Standard-SpaceArm Laptop-Plattform, ohne Aufnahme + Sicherung
SA01T-XXX-LP-LL-400	Standard-SpaceArm Laptop-Plattform, ohne Aufnahme, mit Sicherung
Die oben genannte Laptop-Plattform muss zusammen mit einem der folgenden Tragarme bestellt werden:	
SA012AC	Standard Einzel-SpaceArm mit 2-fach Armaufnahmen, VESA-Platte, auf-Tisch-Klemme
SA012BT	Standard Einzel-SpaceArm mit 2-fach Armaufnahmen, VESA-Platte, Tischbohrung
SA012CC	Standard Einzel-SpaceArm mit 2-fach Armaufnahmen, VESA-Platte, C-Klemme
SA012GM	Standard Einzel-SpaceArm mit 2-fach Armaufnahmen, VESA-Platte, Tischbohrg. mit Kabeldurchl.
SA012CL	Standard Einzel-SpaceArm mit 2-fach Armaufnahmen, VESA-Platte, C-Klemme groß
SA012MCC	Standard Einzel-SpaceArm mit 2-fach Armaufnahmen, VESA-Platte, Mini-C-Klemme
SA012MCL	Standard Einzel-SpaceArm mit 2-fach Armaufnahmen, VESA-Platte, Mini-C-Klemme groß
SA012QC-AC	Standard Einzel-SpaceArm mit 2-fach Armaufnahmen, Quick Change, auf-Tisch Klemme
SA012QC-BT	Standard Einzel-SpaceArm mit 2-fach Armaufnahmen, Quick Change, Tischbohrung
SA012QC-CC	Standard Einzel-SpaceArm mit 2-fach Armaufnahmen, Quick Change, C-Klemme
SA012QC-GM	Standard Einzel-SpaceArm mit 2-fach Armaufnahmen, Quick Change, Tischbohrg. mit Kabeldurchl.
SA012QC-CL	Standard Einzel-SpaceArm mit 2-fach Armaufnahmen, Quick Change, C-Klemme groß
SA012QC-MCC	Standard Einzel-SpaceArm mit 2-fach Armaufnahmen, Quick Change, Mini-C-Klemme
SA012QC-MCL	Standard Einzel-SpaceArm mit 2-fach Armaufnahmen, Quick Change, Mini-C-Klemme groß
XXX: Bitte hier Farbwunsch ergänzen	

Ergänzendes Zubehör

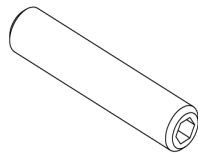

Sicherungs-Option

Artikelnummer	Beschreibung
HB-SEC	Sicherheitsschraube für Augnahmesäule SpaceArm

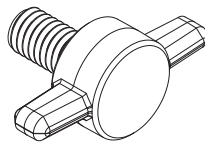

Touchscreen-Option

Artikelnummer	Beschreibung
SSB019	Touchscreen-Arretierung für SpaceArm



Rotations-Stop

Artikelnummer	Beschreibung
SSB016	180°-Rotations-Stop f. Einzelarm - Befest.: AC/CC/CL/GM/MCC:MCL

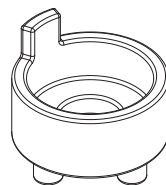

Rotations-Stop

Artikelnummer	Beschreibung
SSB017	180°-Rotations-Stop f. Doppellearm - Befest.: AC/CC/CL/GM/MCC/MCL



Ergänzendes Zubehör

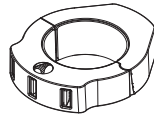

USB Charging Hub

Farbe: 

Artikelnummer	Beschreibung
SAE-USB01-EU	USB Ladestation

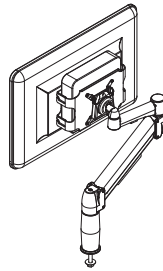

VESA Mount

Farbe: 

BK

Artikelnummer	Beschreibung
AACY-116	Thin Client-Halter - Position zwischen VESA-Aufnahme + Monitor
*Mindestbestellmenge 25 Stück / Mindermengen und abweichende Farbausführung auf Anfrage.	

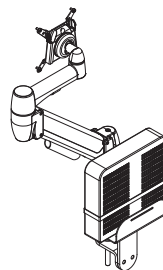

Base Mount

Farben:   

BK SL WT

Artikelnummer	Beschreibung
CPUH-129	Thin Client-Halter an der Befestigung des Monitorarms montiert
*Mindestbestellmenge 25 Stück / Mindermengen und abweichende Farbausführung auf Anfrage.	

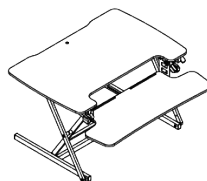

Schreibtischaufsatz

Farbe: 

BK

Artikelnummer	Beschreibung
ERG-001M-BK	Ergo-Boost Schreibtisch-Aufsatz



CPU-Halter

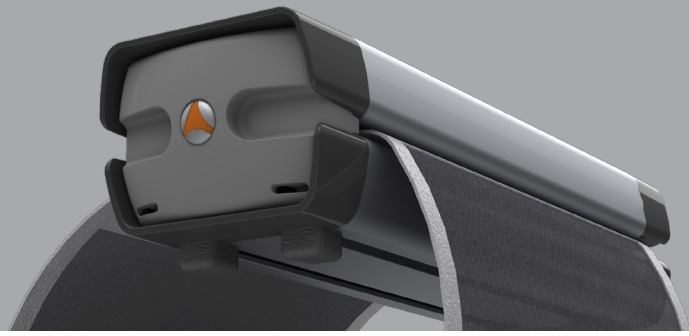

Die ergonomische Gestaltung der Adapt-CPU-Halter bietet dem Nutzer problemlosen Zugriff auf Vorder- und Rückseite des PC. Das spart Zeit und reduziert Verletzungsrisiken.

Adapt hat eine große Auswahl an kompakten und dezent gestalteten CPU-Haltern für Traglasten bis 20 kg mit vielen verschiedenen Montage- und Befestigungsoptionen im Angebot,



zukunftsichere
Produkte



Sonder-
lösungen



Kunden-
service



Produkt-
kontinuität



lebenslange
Garantie



nachhaltige
Lösungen



Hängende CPU-Halter

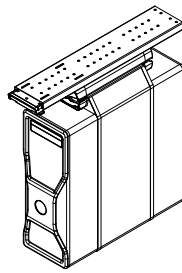

Elevator

Farben:  
 LG WT

Artikelnummer	Beschreibung
ELVTR01	Elevator - CPU-Halter mit drehbarer Befestigung
CPU-02	Einfach-Auszugschiene (nur in Schwarz lieferbar)
CPU-03	Teleskop-Auszugschiene (nur in Schwarz lieferbar)

Thin Client-Halter (für Mini-PCs)

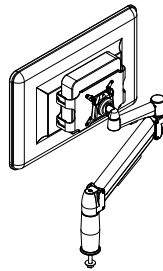

VESA Mount

Farbe: 
 BK

Artikelnummer	Beschreibung
AACY-116	Thin Client-Halter - Position zwischen VESA-Aufnahme + Monitor

*Mindestbestellmenge 25 Stück / Mindermengen und abweichende Farbausführung auf Anfrage.

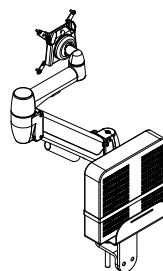

Base Mount

Farben:   
 BK SL WT

Artikelnummer	Beschreibung
CPUH-129	Thin Client-Halter an der Befestigung des Monitorarms montiert

*Mindestbestellmenge 25 Stück / Mindermengen und abweichende Farbausführung auf Anfrage.



Kabelmanagement

Adapt Kabelmanagement-Produkte helfen das "Chaos" zwischen Schreibtisch und Fußboden zu ordnen und gewährleisten gleichzeitig den einfachen Zugriff auf die Verkabelung.

Durch ihre Variabilität lassen sich Adapt-Kabelmanagement-Lösungen mit jedem Einrichtungssystem kombinieren, auch mit Sitz-Steh-Arbeitsplätzen.



zukunfts-sichere
Produkte



Sonder-
lösungen



Kunden-
service



Produkt-
kontinuität



lebenslange
Garantie



nachhaltige
Lösungen





Cable Mesh

Farben: BK LG WT

Artikelnummer	Beschreibung
CABM-140XX	Gewebe-Kabelführung mit Tischbefestigung

XX: Bitte hier Farbwunsch ergänzen



Cable Spine

Farben: BK LG

Artikelnummer	Beschreibung
CABM05XX	Kabelkette mit Tischbefestigung
CABM05XX-24	Kabelketten-Verlängerung

XX: Bitte hier Farbwunsch ergänzen



Schreibtisch-Zubehör

Ein gut gestalteter Arbeitsplatz unterstützt die Leistungsfähigkeit und das Wohlbefinden des Nutzers. Mit Organisationsschienen und Stauraum-Lösungen von Adapt stehen Arbeitsmittel immer griffbereit zur Verfügung.



zukunfts-sichere
Produkte



Sonder-
lösungen



Kunden-
service



Produkt-
kontinuität



lebenslange
Garantie



nachhaltige
Lösungen



Organisationsschienen für Schreibtische

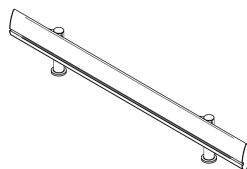

SpaceBeam I

Farben:   
BLK PLT WHT

Artikelnummer	Beschreibung
SPBS140	SpaceBeam I - Orga-Schiene für 140 cm (56")-Tischplatte
SPBS160	SpaceBeam I - Orga-Schiene für 160 cm (63")-Tischplatte
SPBS180	SpaceBeam I - Orga-Schiene für 180 cm (71")-Tischplatte
SPBS200	SpaceBeam I - Orga-Schiene für 200 cm (79")-Tischplatte
Tischbefestigung (Bestellung obligatorisch zusammen mit o.g. Orga-Schiene)	
SPBMBT10	für SpaceBeam I - Tischbohrung, Höhe ca. 10cm (4")
SPBMBT15	für SpaceBeam I - Tischbohrung, Höhe ca. 15cm (6")
SPBMBT20	für SpaceBeam I - Tischbohrung, Höhe ca. 20 cm (8")
SPBMCC10	für SpaceBeam I - C-Klemme Standard, Höhe ca. 10 cm (4")
SPBMCC15	für SpaceBeam I - C-Klemme Standard, Höhe ca. 15 cm (6")
SPBMCC20	für SpaceBeam I - C-Klemme Standard, Höhe ca. 20 cm (8")
SPBMGM10	für SpaceBeam I - Bohrung mit Kabeldurchlaß, Höhe ca. 10 cm (4")
SPBMGM15	für SpaceBeam I - Bohrung mit Kabeldurchlaß, Höhe ca. 15 cm (6")
SPBMGM20	für SpaceBeam I - Bohrung mit Kabeldurchlaß, Höhe ca. 20 cm (8")
SPBMCL10	für SpaceBeam I - C-Klemme groß, Höhe ca. 10 cm (4")
SPBMCL15	für SpaceBeam I - C-Klemme groß, Höhe ca. 15 cm (6")
SPBMCL20	für SpaceBeam I - C-Klemme groß, Höhe ca. 20 cm (8")

Für Informationen und Preise für Orga-Schienen in abweichenden Längen sowie Doppelstock-Konfigurationen nehmen Sie bitte mit Ihrem regionalen Ansprechpartner Kontakt auf.



SpaceBeam I - Zubehör

Farben:   
 BLK PLT WHT

Artikelnummer	Beschreibung
SBAGS1	kleine Glasablage (nur in Schwarz lieferbar)
SBAGS2	mittelgroße Glasablage (nur in Schwarz lieferbar)
SBAGS3	große Glasablage (nur in Schwarz lieferbar)
SBAIO1	Post Ein-/Ausgang für SpaceBeam I (nur in Schwarz lieferbar)
SBABR1	Ordneraufnahme für SpaceBeam I (nur in Schwarz lieferbar)
SBFR01	Aktenablage für SpaceBeam I (nur in Schwarz lieferbar)
SBNP01	Notizbuch-Halter für SpaceBeam I (nur in Schwarz lieferbar)
SBATS1	Telefon-Plattform für SpaceBeam I (nur in Schwarz lieferbar)
SBVS01	Vase für SpaceBeam I
SBPC01	Stiftebecher für SpaceBeam I



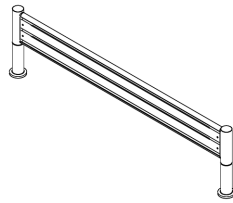

SpaceBeam II

Farben:   
BLK PLT WHT

Artikelnummer	Beschreibung
SPB2S140	SpaceBeam II - Orga-Schiene für 140 cm (56")-Tischplatte
SPB2S160	SpaceBeam II - Orga-Schiene für 160 cm (63")-Tischplatte
SPB2S180	SpaceBeam II - Orga-Schiene für 180 cm (71")-Tischplatte
SPB2S200	SpaceBeam II - Orga-Schiene für 200 cm (79")-Tischplatte
Tischbefestigung (Bestellung obligatorisch zusammen mit o.g. Orga-Schiene)	
SPB2MBT10	für SpaceBeam II - Tischbohrung, Höhe ca. 10cm (4")
SPB2MBT15	für SpaceBeam II - Tischbohrung, Höhe ca. 15cm (6")
SPB2MBT20	für SpaceBeam II - Tischbohrung, Höhe ca. 20cm (8")
SPB2MCC10	für SpaceBeam II - C-Klemme Standard, Höhe ca. 10 cm (4")
SPB2MCC15	für SpaceBeam II - C-Klemme Standard, Höhe ca. 15 cm (6")
SPB2MCC20	für SpaceBeam II - C-Klemme Standard, Höhe ca. 20 cm (8")
SPB2MGM10	für SpaceBeam II - Bohrung mit Kabeldurchlaß, Höhe ca. 10 cm (4")
SPB2MGM15	für SpaceBeam II - Bohrung mit Kabeldurchlaß, Höhe ca. 15 cm (6")
SPB2MGM20	für SpaceBeam II - Bohrung mit Kabeldurchlaß, Höhe ca. 20 cm (8")
SPB2MCL10	für SpaceBeam II - C-Klemme groß, Höhe ca. 10 cm (4")
SPB2MCL15	für SpaceBeam II - C-Klemme groß, Höhe ca. 15 cm (6")
SPB2MCL20	für SpaceBeam II - C-Klemme groß, Höhe ca. 20 cm (8")

Für Informationen und Preise für Orga-Schienen in abweichenden Längen sowie Doppelstock-Konfigurationen nehmen Sie bitte mit Ihrem regionalen Ansprechpartner Kontakt auf.



SpaceBeam II - Zubehör

Farbe: 

Artikelnummer	Beschreibung
SBAGS1	kleine Glasablage
SBAGS2	mittelgroße Glasablage
SBAGS3	große Glasablage
SB2AI01	Post Ein-/Ausgang für SpaceBeam II
SB2ABR1	Ordneraufnahme für SpaceBeam II
SB2FR01	Aktenablage für SpaceBeam II
SB2NP01	Notizbuch-Halter für SpaceBeam II
SBATS2	Telefon-Plattform für SpaceBeam II
SBVS02	Vase für SpaceBeam II
SBPC02	Stiftebecher für SpaceBeam II



Schubladen

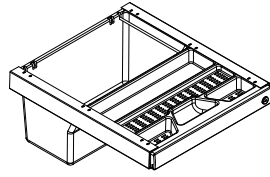

Adapt Drawer I - Schublade

Farbe: 

Artikelnummer	Beschreibung
PD0011-NFR-NLD	Adapt Drawer I, ohne HR-Stangen, ohne Deckel
PD0011-NFR-LD	Adapt Drawer I, ohne HR-Stangen, mit Deckel
PD0011-FR-NLD	Adapt Drawer I, mit HR-Stangen ohne Deckel
PD0011-FR-LD	Adapt Drawer I, mit HR-Stangen und Deckel
FB0011	HR-Stangen für Adapt Drawer I
PL0011	Deckel für Adapt Drawer I
IK0011	Montagehilfe für Adapt Drawer I

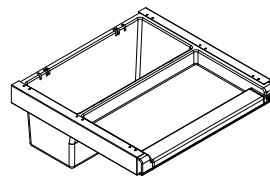

Adapt Drawer II - Schublade

Farbe: 

Artikelnummer	Beschreibung
PD0051-NTT-NFR-NLD	Adapt Drawer II, ohne Mouse-Fach/Auflage, ohne HR-Stangen, ohne Deckel
PD0051-NTT-FR-LD	Adapt Drawer II, ohne Mouse-Fach/Auflage, mit HR-Stangen, mit Deckel
PD0051-NTT-FR-NLD	Adapt Drawer II, ohne Mouse-Fach/Auflage, mit HR-Stangen, ohne Deckel
PD0051-TT-NFR-NLD	Adapt Drawer II, mit Mouse-Fach/Auflage, ohne HR-Stangen, ohne Deckel
PD0051-TT-NFR-LD	Adapt Drawer II, mit Mouse-Fach/Auflage, ohne HR-Stangen, mit Deckel
PD0051-TT-FR-NLD	Adapt Drawer II, mit Mouse-Fach/Auflage, mit HR-Stangen, ohne Deckel
FB0031	HR-Stangen für Adapt Drawer II
MT0011	Mouse-Fach/Auflage für Adapt Drawer II
PL0051	Deckel für Adapt Drawer II
IK0011	Montagehilfe für Adapt Drawer II

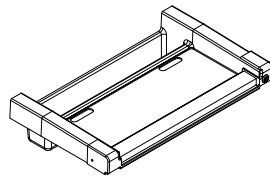

Adapt Drawer III - Schublade

Farbe: 

Artikelnummer	Beschreibung
PD0071-NTT-NLL	Adapt Drawer III, ohne Mouse-Fach/Auflage, ohne Laptop-Sicherung
PD0071-NTT-LL	Adapt Drawer III, ohne Mouse-Fach/Auflage, mit Laptop-Sicherung
PD0071-TT-NLL	Adapt Drawer III, mit Mouse-Fach/Auflage, ohne Laptop-Sicherung
PD0071-TT-LL	Adapt Drawer III, mit Mouse-Fach/Auflage, mit Laptop-Sicherung
MT0011	Mouse-Fach/Auflage für Adapt Drawer III
LL0011	Laptop-Sicherung für Adapt Drawer III
IK0012	Montagehilfe für Adapt Drawer III



Weiteres ergonomisches Zubehör

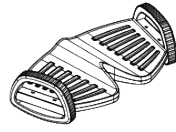

Farbe:  BK

Foot Rocker - Fußstütze (mit Wippe)

Artikelnummer	Beschreibung
FR001	Ergo-Boost Foot Rocker - Fußstütze (mit Wippe)

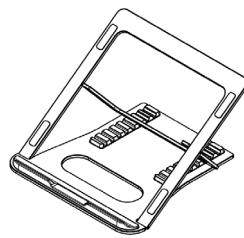

Farbe:  SL

Laptopständer

Artikelnummer	Beschreibung
LAPT-101SL	Ergo-Boost Laptopständer

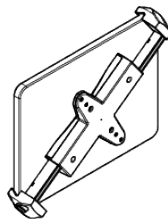

Farbe:  BK

Halterung für Tablet-PC's

Artikelnummer	Beschreibung
TABL-008BK	Ergo-Boost Halterung für Tablet-PC's



LED-Beleuchtung

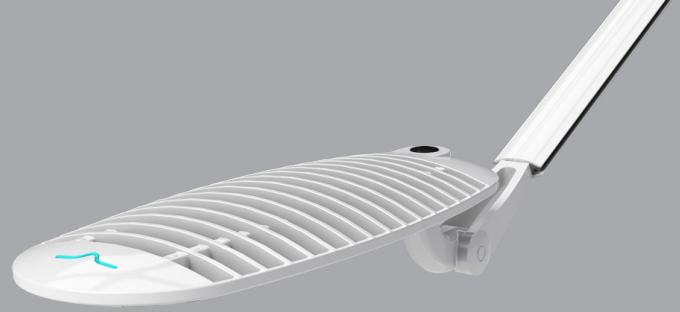

Wave Light LED-Arbeitsplatzleuchten wurden entwickelt, um Überanstrengung der Augen zu verhindern und die Leistungsfähigkeit der Mitarbeiter im Büro zu erhalten.

Diese Leuchten sind durch ihre patentierte refraktive Technologie hocheffizient und vermeiden Blendungen, Lichtkonzentrationen und Schattenbildung.



zukunfts-sichere
Produkte



Sonder-
lösungen



Kunden-
service



Produkt-
kontinuität



lebenslange
Garantie



nachhaltige
Lösungen



Adapt Global Group | www.adapt-global.com

Alle Preise verstehen sich netto, zzgl. gesetzl. MwSt. - Lieferung ab Werk

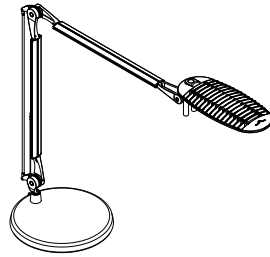

Wave Light I

Farben:   
BLK PLT WHT

Artikelnummer	Beschreibung
WL01	Wave Light I - ohne Befestigung
WL01BT	Wave Light I - Tischbohrung
WL01CC	Wave Light I - C-Klemme
WL01DB	Wave Light I - Standfuß
WL01BM	Wave Light I - Befestigung an Orga-Schiene SpaceBeam I
WL01VM-ADJL4	Wave Light I - Befestigung an Orga-Schiene SpaceBeam II

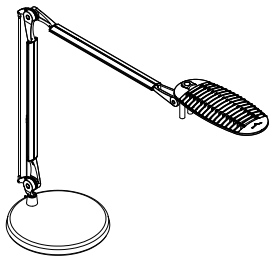

Wave Light II

Farben:   
BLK PLT WHT

Artikelnummer	Beschreibung
WL21	Wave Light II - ohne Befestigung
WL21BT	Wave Light II - Tischbohrung
WL21CC	Wave Light II - C-Klemme
WL21DB	Wave Light II - Standfuß
WL21BM	Wave Light II - Befestigung an Orga-Schiene SpaceBeam I
WL21VM-ADJL4	Wave Light II - Befestigung an Orga-Schiene SpaceBeam II



Produkte und Lösungen für moderne Arbeitsplatz-Ergonomie.



Lösungen und Produkte für beste ergonomische Arbeitsplätze.

www.adapt-global.com

